

# TECHNISCHE SPECIFICATIES COLLECTIE



## TECHNISCHE SPECIFICATIES BOXSPRING COLLECTIE

- Alle boxsprings zijn voorzien van 3D antislip-spiegel.
- Elektrische boxspring is standaard voorzien van een extra meegestoffeerde voetbeugel.
- Pocketveren interieur met 7 comfortzones.

### HOOGTE BOXSPRING

	SUPREME		ELITE	
	VLAK	ELEKTRISCH	VLAK	ELEKTRISCH
Supreme*	37	39	29	31,5
Elite*	45	47	37	39,5
Zonder poten	27	29	19	21,5

\* Inclusief poten.

Een 1-persoonsafmeting is inclusief 1 set poten (4 stuks).

Een 2-persoonsafmeting is inclusief 1 set poten (4 stuks) + een set koppelpoten.



Elite



Supreme

### HOOGTE POTEN

POTEN	SUPREME	ELITE
Elegant zwart	10	18
Design eiken, walnoot of zwart	10	18
Triangle zwart	10	18
Koppelpoot	10	18

Geen andere kleuren/uitvoeringen in het assortiment.



Elegant zwart



Design eiken



Triangle zwart

### HOOFDBORDEN

	HOOFD-BORDEN	HOOGTE HOOFD-BORD	HOOGTE ICM SUPREME	HOOGTE ICM ELITE	DIKTE	OVER-STEELK TOTAAL
Hoofdborden Supreme	Smart	92	94	102	6	20
		102	104	112		
		112	114	122		
	Curve	113	115	123	7	20
	Square	116	118	126	10	20
Hoofdborden Elite	Smart	82	86	94	6	20
		92	96	104		
		102	106	114		
	Lines	103	107	115	7	20
	Cocoon	93	97	105	8	10



Supreme Smart



Supreme Curve



Supreme Square



Elite Smart



Elite Lines



Elite Cocoon

- Alle hoofdborden zijn zowel op boxspring Supreme als Elite te monteren.
- Hoofdborden Supreme gemonteerd op een boxspring Supreme met poten van 10 cm staan op de grond en hebben onderaan kleine draaipootjes ter ondersteuning van het hoofdbord.
- Hoofdborden Elite zijn altijd zwevend en hebben deze draaipootjes niet.
- Alle hoofdborden hebben een oversteek.
- Omwille van de plaats waar de glissières zijn gemonteerd, is het niet mogelijk een hoofdbord op gelijke breedte van de boxspring te monteren.

## MOTOREN

<b>MERK</b>	OKIN
<b>KRACHT</b>	2 x 6000 Newton
<b>EXTRA</b>	LED verlichting en ingebouwde ontvanger.
<b>OPTIE</b>	Synchronisatiekabel Om 2 motoren met 1 handbediening tegelijkertijd te bedienen.

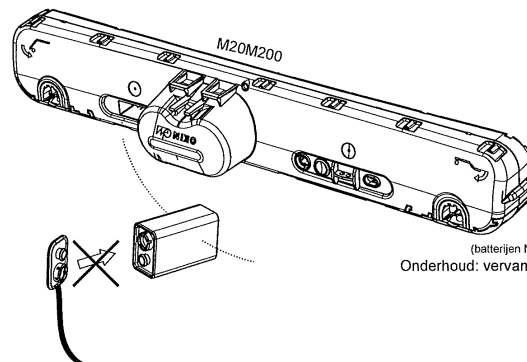

**Noodbatterij**  
(batterijen NIET inbegrepen, 1x 9V 6R61)  
Onderhoud: vervang jaarlijks de batterijen

## HANDBEDIENING

RIJ	FUNCTIE
1e	2 x schommelfunctie
2e	Hoofddeel op of neer
3e	Voetdeel op of neer
4e	Links : programmeertoets en LED verlichting van de handbediening - Kort indrukken => LED verlicht handbediening - Langer indrukken ( na 3 seconden ) => Memory posities programmeren (M1 en M2) Rechts : hoofd- en voetdeel bewegen tesamen
5e	Memory posities (M1 en M2)
6e	LED verlichting onder het bed

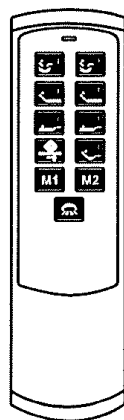

## ACCESSOIRES



	NACHTKAST CUBE	NACHTTAFEL FLOAT	LED - VERLICHTING
Afmeting	53 x 40 x 32 (hxbxd)	54,5 x 38,5 x 24 (hxbxd)	
Kleur	Poot is altijd zwart	Poot is altijd zwart Blad: eiken/walnoot/zwart	Zwart
Opmerking	Inclusief legplankje	Enkel te monteren i.c.m. poot van 18 cm	LED - verlichting

## MATRASSEN

Pocketvering met 7 comfortzones  
Verkrijgbaar in SOFT (1,6 - 1,8) of FIRM (1,8 - 2,0)  
Hoogte 20 cm  
280 veren/m<sup>2</sup>  
Gestoffeerde tijk is niet wasbaar.  
Antisliplaag op boven- en onderkant.

## MOTOR BOX SUPREME EN ELITE - HANDLEIDING

**13**

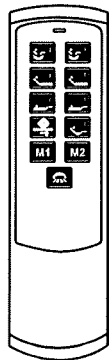

M20RC02

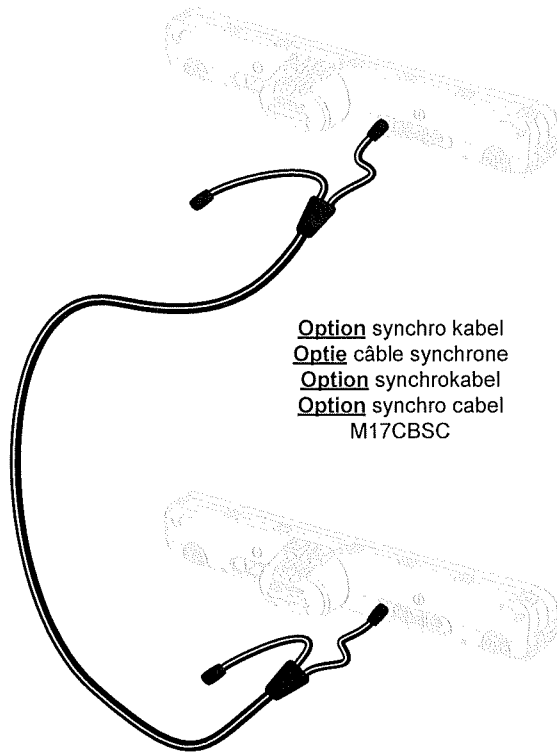

bed 1  
lit 1  
Bett 1  
bed 1

Option synchro kabel  
Optie câble synchrone  
Option synchrokabel  
Option synchro cabel  
M17CBSC

bed 2  
lit 2  
Bett 2  
bed 2

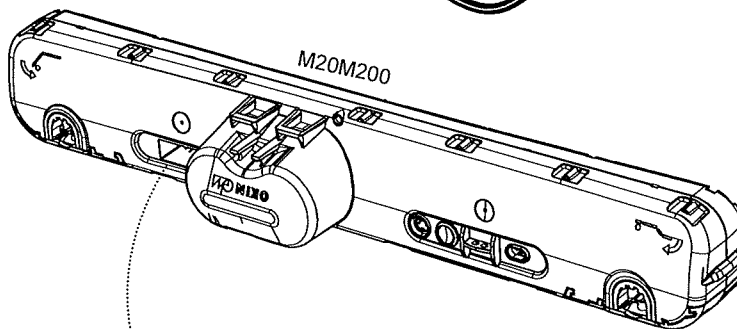

**Noodbatterij**  
(batterijen NIET inbegrepen, 1x 9V 6R61)  
Onderhoud: vervang jaarlijks de batterijen

**Transformateur externe et batterie de sécurité**  
(piles NON comprises, 1x 9V 6R61)  
Entretien: la batterie doit être remplacée annuellement

**Emergency power supply**  
(batteries NOT included, 1x 9V 6R61)  
Maintenance: replace batteries every year

**Notabesenkung bei Ausfal der Netzversorgung**  
(batterien NICHT enthalten, 1x 9V 6R61)  
Wartung: Tauschen Sie die Batterien jedes Jahr

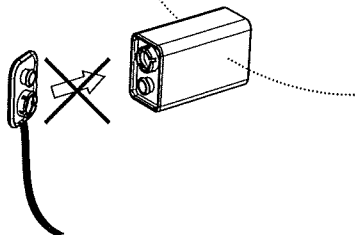

## NL

### Ingebruikname motoren met ingebouwde ontvanger + Handbediening Topline - Bedden mer RSM functionaliteit (positiebewaking)

Bij de ingebruikname van een motor met ingebouwde ontvanger, dient deze correct met de handbediening gekoppeld te worden.

Belangrijk: In het geval van een dubbel bed, **doe de installatie van de 2 bed helften steeds na elkaar, niet samen!!**

Men kan de koppeling tussen motor en handbediening op 2 manieren uitvoeren:

#### • **AUTOMATISCHE KOPPELMODUS**

- Wanneer men de stekker 220V aansluit, gaat de witte LED in de motor branden en gaat de ontvanger in automatische koppelmodus. **Doe daarom de installatie van een dubbel bed steeds na elkaar, en niet samen, om dergelijke problemen te vermijden.**
- Men heeft nu **60 seconden** om de handbediening te koppelen.
- Druk bij de handbediening de 2 bovenste toetsen 1 en 2 samen in.
- Doe dit tot de witte LED op de motor 2 x knippert en dooft (de blauwe LED knippert nog 60 seconden). De koppeling met de handbediening was succesvol.
- **Let op: soms kan dit koppelen meer dan 10 seconden duren.**
- Er dient nu een referentiebeweging uitgevoerd te worden. Hou hiervoor koppeltoets A ingedrukt op de motor, beide motoren zoeken hun nulpunt. De referentiebeweging is ten einde wanneer de witte LED op de motor 2 x knippert.
- Het bed is nu gebruiksklaar.

#### • **MANUELE KOPPELMODUS**

- Na de bovenvermelde 60 seconden verlaat de ontvanger de automatische koppelmodus, zal de witte LED doven en dient men de manuele koppelmodus te activeren:
- Druk op de motor 2 x de koppeltoets A in tot de witte LED oplicht.
- Men zit nu weer in koppelmodus.
- Druk bij de handbediening de 2 bovenste toetsen 1 en 2 samen in.
- De witte LED op de motor knippert 2 x en dooft. De koppeling was succesvol.
- **Let op: soms kan dit koppelen meer dan 10 seconden duren.**
- Er dient nu ook een referentiebeweging uitgevoerd te worden. Hou hiervoor de koppeltoets A op de ontvanger ingedrukt, beide motoren zoeken hun nulpunt. De referentiebeweging is ten einde wanneer de witte LED op de motor 2 x knippert.
- Het bed is nu gebruiksklaar.

### SYNCHRO MODE BIJ EEN DUBBEL BED

Met deze motoren en handbediening Topline kan een dubbel bed in **Synchro Mode** gebruikt worden. Bij gebruik van de optionele Synchrokabel kunnen beide bedden worden bediend met 1 handbediening.

- Sluit de synchrokabel (X-kabel - mannelijke stekker) aan op **beide** motoren. Dit op de voorziene 7-polige bus, naast koppeltoets **A** op de motor.
- De Synchrofunctie is standaard geactiveerd na het aansluiten van de synchrokabel.

### PROGRAMMEREN MEMORY POSITIES

- Men kan 2 posities van het bed opslaan in het geheugen via de toetsen **M1** en **M2**.
- Zet het bed in een positie die men wil opslaan.
- Druk de programmeertoets **D** tot de blauwe LED bovenaan constant fel oplicht (na 3 sec.)
- Druk nu **M1** of **M2** om de gewenste positie op te slaan.
- De witte LED op de motor knippert 2 x en dooft; de gewenste positie is opgeslagen.

### PROBLEEMVERHELPING: RESET ONTVANGER (FABRIEKSTOESTAND)

Wanneer er nog problemen optreden bij het koppelen van ontvanger en handbediening kan men de **ontvanger in de motor resetten naar fabriekstoestand** en de koppeling met de handbediening opnieuw uitvoeren:

- Druk **4 x** de koppeltoets **A** op de motor tot de witte LED oplicht, druk daarna een **5<sup>de</sup>** maal.
- De witte LED knippert 2 x en dooft.
- De ontvanger is nu terug in fabriekstoestand.
- De koppeling met de handbediening kan nu opnieuw uitgevoerd worden zoals hierboven beschreven.

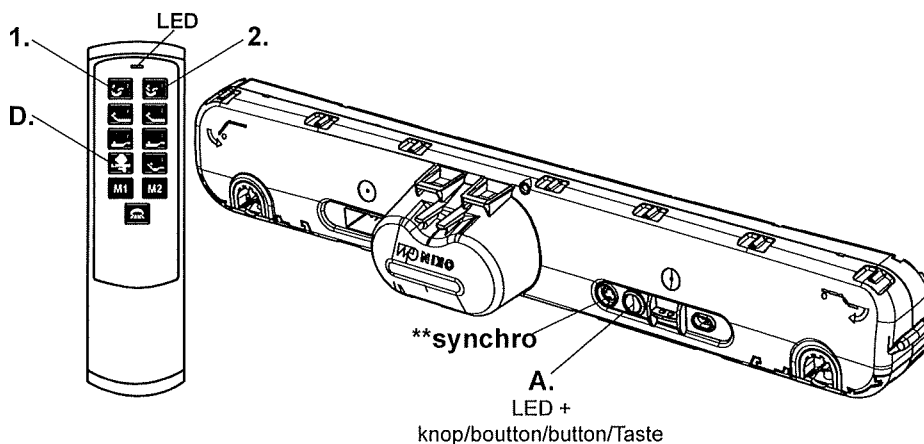

\*\* Verwijder de afdekdop **alleen** bij gebruik van de synchronisatiekabel!

## TECHNISCHE SPECIFICATIES BEDBODEM COLLECTIE

ARTIKEL	DIKTE CM	MOTOR	VEER	GEWICHTSKLASSE	FRAME	BODEMPLAAT
Multi Motion	12	Okin RF	pocket spunbond	140 kg	alu	beuken veerlatten
Multi Motion inlegbodem	13	Bionical	mini pocket	140 kg	hout	beuken veerlatten

## POTEN

POTEN	HOOG
Hairpin warm alu	22
Hairpin antraciet	22
Hout eiken	22
Hout zwart	22
Ronde poot zwart	22



hout  
zwart



hout  
eiken



hairpin  
antraciet



hairpin  
warm alu



ronde poot  
met voet zwart

## HOOFDBORDEN

HOOFDBORDEN	HOOG (INCL. POTEN)	DIKTE	OVERSTEEK TOTAAL	STOF	BIJZONDERHEDEN
Dusk	95	6	30	100% PES	zwevend
Dawn*	97	6	44	100% PES	zwevend

\* t/m 140 is de oversteek +24 cm



Dusk



Dawn

## VOETBORDEN

VOETBORDEN	HOOG (INCL. POTEN)	DIKTE	OVERSTEEK TOTAAL	STOF	BIJZONDERHEDEN
Dusk	58	6	17	100% PES	zwevend
Dawn	65	6	17	100% PES	zwevend
Zijpanelen	20	2,5	nvt	100% PES	bodemlengte + 5 cm

Box Supreme - pothoogte 10cm  
hoofdborden elite

Hoofdbord Elite Cocoon - art.nr. 42.248

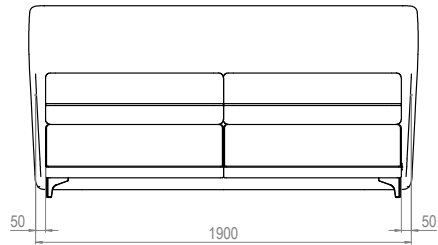
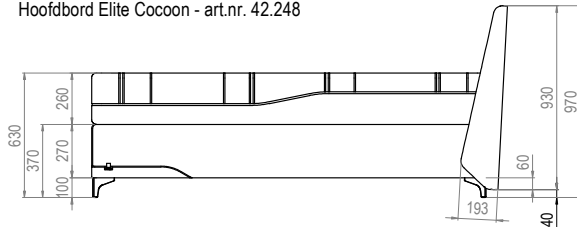

Hoofdbord Elite Lines - art.nr. 42.247

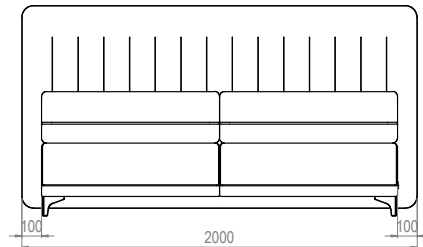
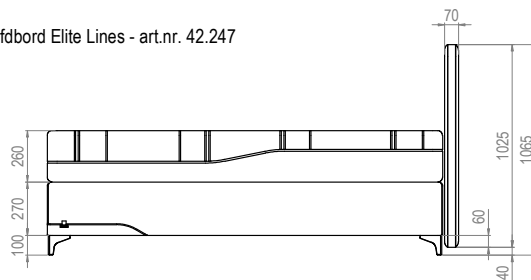

Hoofdbord Elite Smart 102 - art.nr. 42.244

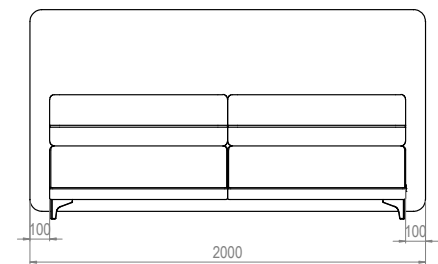
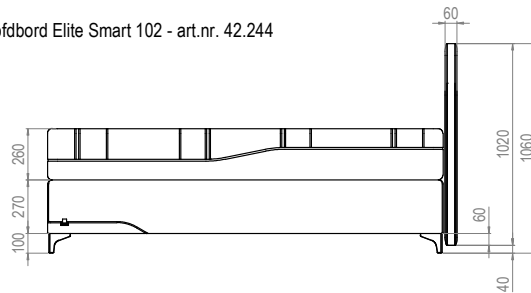

Hoofdbord Elite Smart 92 - art.nr.42.245

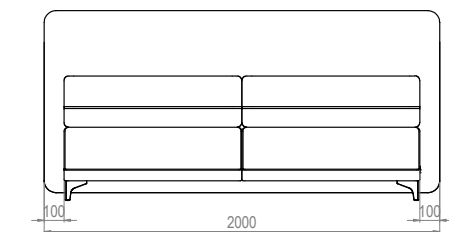
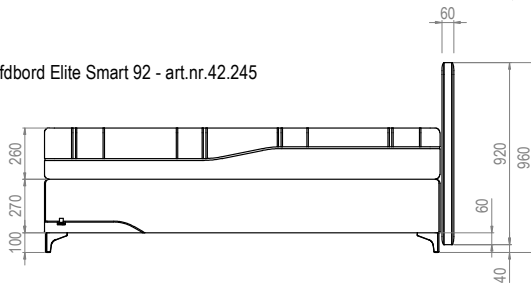

Hoofdbord Elite Smart 82 - art.nr. 42.246

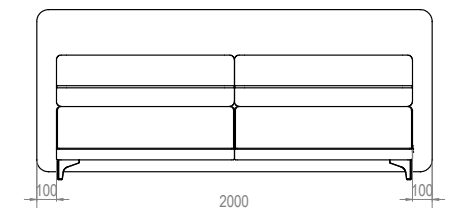
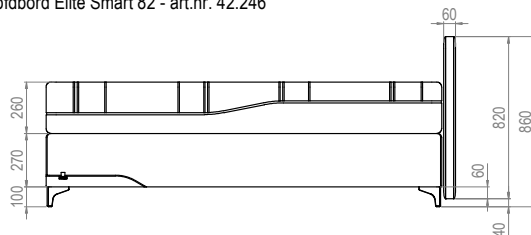



**Box Supreme - pothoogte 10cm  
hoofdborden supreme**

Hoofdbord Supreme Square - art.nr. 42.225

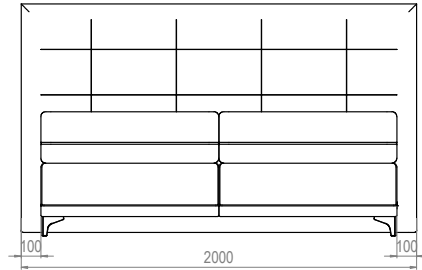
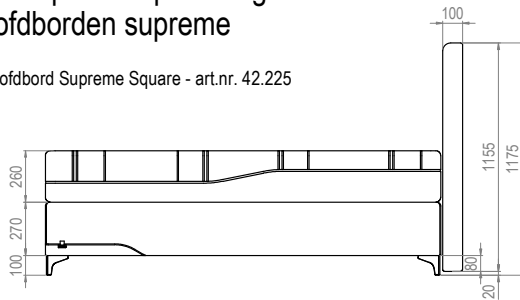

Hoofdbord Supreme Curve - art.nr. 42.224

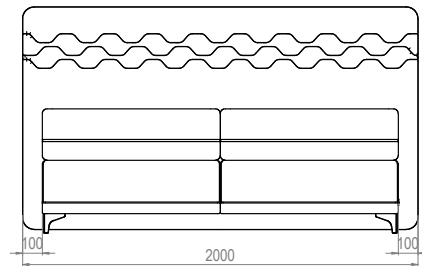
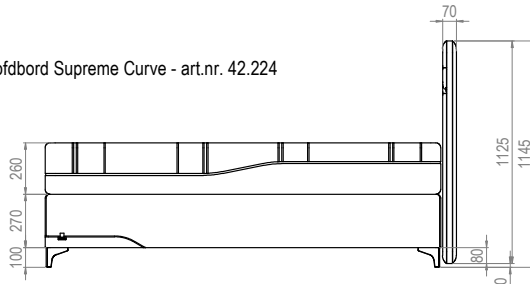

Hoofdbord Supreme Smart 112 - art.nr. 42.221

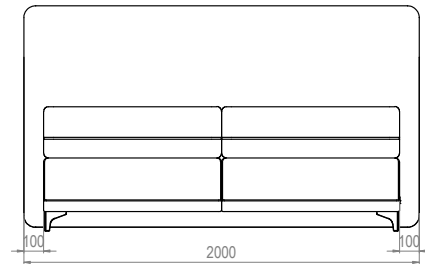
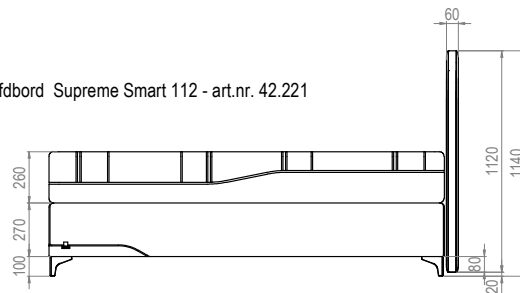

Hoofdbord Supreme Smart 102 - art.nr. 42.222

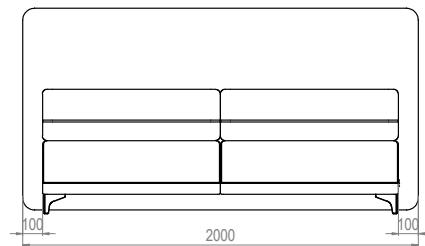
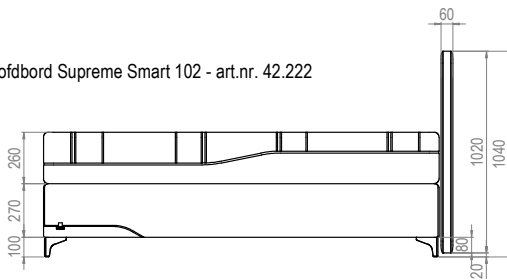

Hoofdbord Supreme Smart 92 - art.nr. 42.223

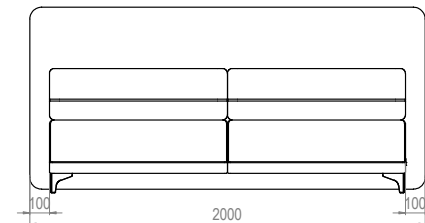
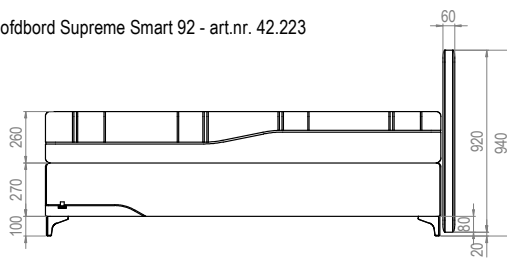

**Box elite - poothoogte 18cm  
hoofdborden elite**

Hoofdbord Elite Cocoon - art.nr. 42.248

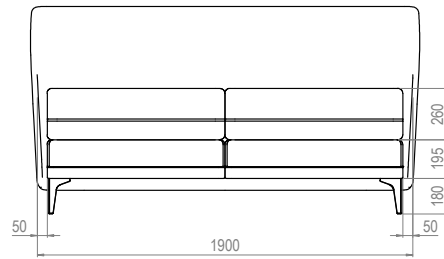
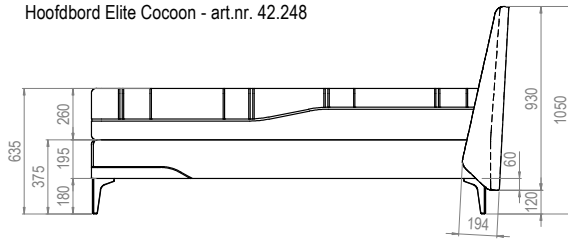

Hoofdbord Elite Lines - art.nr. 42.247

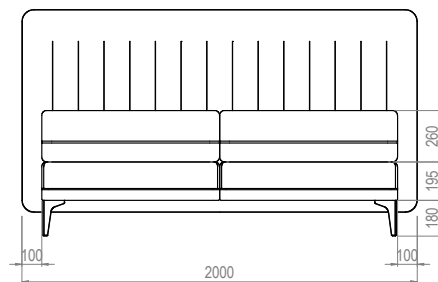
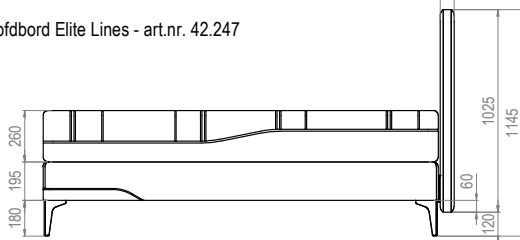

Hoofdbord Elite Smart 102 - art.nr. 42.244

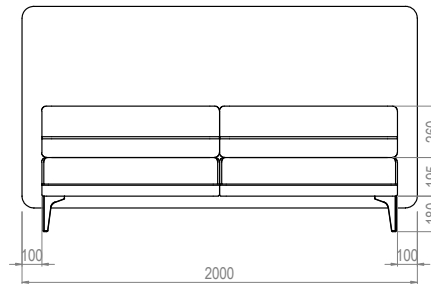
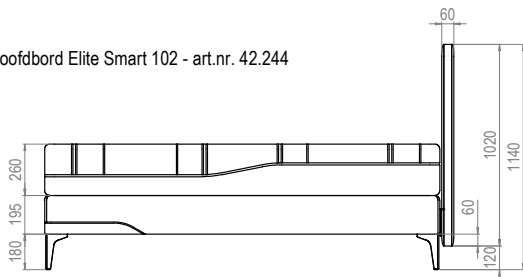

Hoofdbord Elite Smart 92 - art.nr.42.245

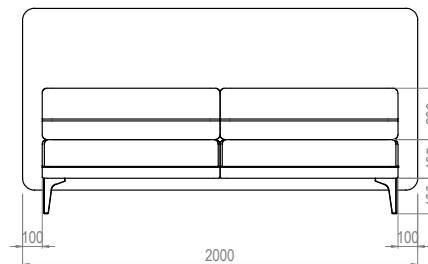
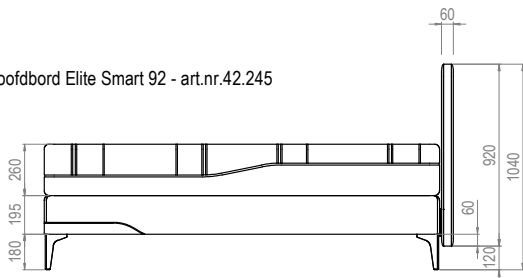

Hoofdbord Elite Smart 82 - art.nr. 42.246

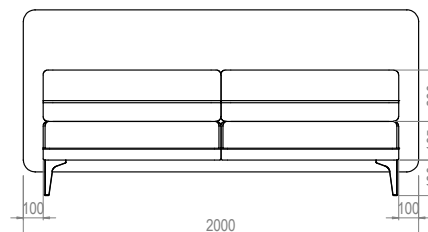
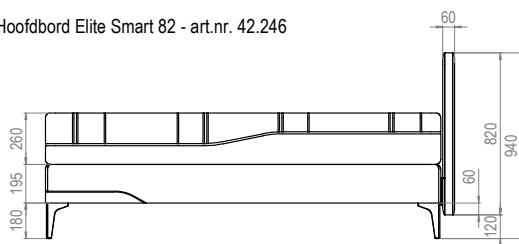

**Box elite - pothoogte 18cm  
hoofdborden supreme**

Hoofdbord Supreme Square - art.nr. 42.225

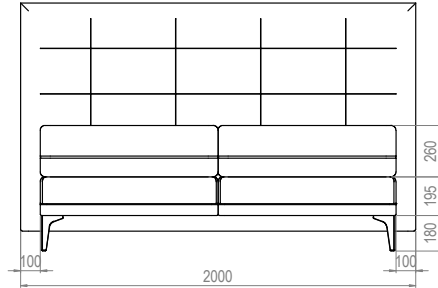
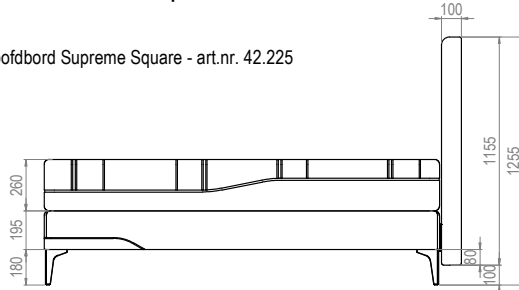

Hoofdbord Supreme Curve - art.nr. 42.224

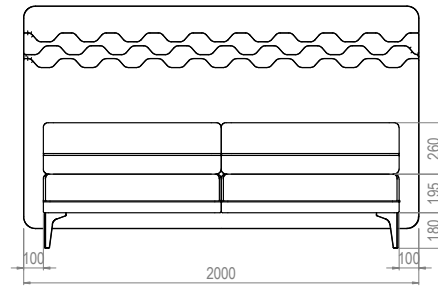
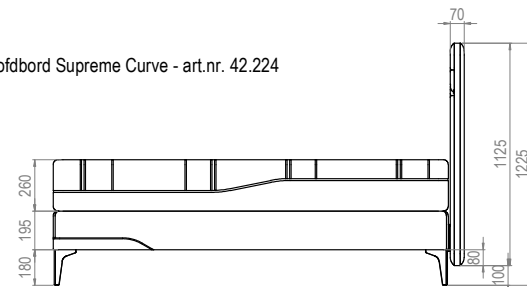

Hoofdbord Supreme Smart 112 - art.nr. 42.221

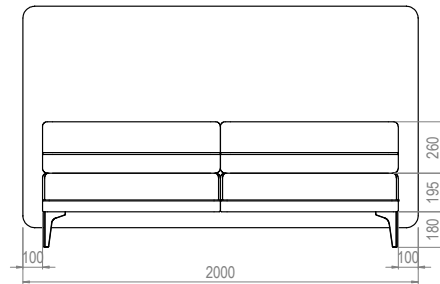
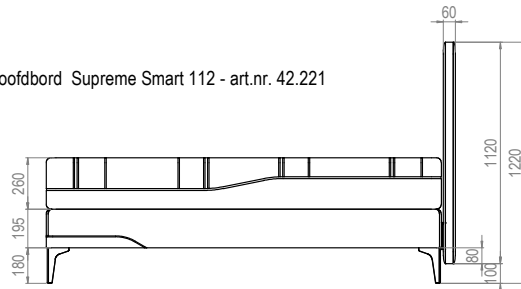

Hoofdbord Supreme Smart 102 - art.nr. 42.222

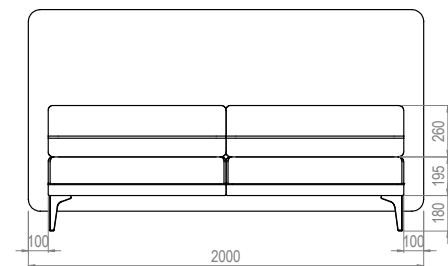
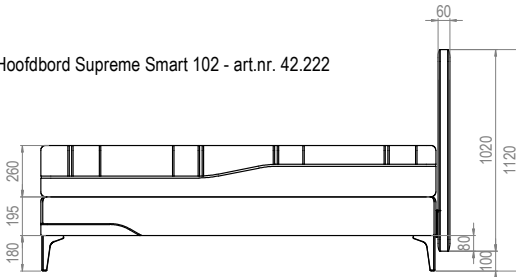

Hoofdbord Supreme Smart 92 - art.nr. 42.223

